

# SYSTEMY PRZESUWNE

## KASETA BEZOŚCIEŻNICOWA POJEDYNCZA



Kaseta bezościeżnicowa to system przesuwny drzwi chowanych w ścianę bez zastosowania opaski maskującej do ściany gipsowo-kartonowej. Ościeżnice pozostają niewidoczne.

Oryginalna forma nadaje aranżacji bardzo nowoczesnego, nieco surowego charakteru. Rozwiązanie to pozwala na nowoczesną i prostą aranżację pomieszczeń.

### Skrzydło:

- Skrzydło przesuwne w formie bezfelcowej
- Zamontowany pochwyty drzwiowy PVC w kolorze skrzydła

### Opcje za dopłatą:

- Pochwyty okrągły stalowy 1 kpl. 50,00 zł netto, 61,50 zł brutto
- Pochwyty owalny stalowy 1 kpl. 50,00 zł netto, 61,50 zł brutto



pochwyty stalowy okrągły  
kolor: srebrny, grafit



pochwyty stalowy owalny  
kolor: srebrny, grafit

KASETA BEZOŚCIEŻNICOWA POJEDYNCZA	1050,00 zł netto, 1 291,50 zł brutto
SKRZYDŁA RAMOWE	Ceny modeli wg oferty katalogowej: strony 26-89
SKRZYDŁA LAKIEROWANE PEŁNE GŁADKIE	Dostępne dekory str. 98
	200,00 zł netto, 246,00 zł brutto

W skrzydłach przesuwnych bezfelcowych brak możliwości wykonania podcięcia wentylacyjnego. Możliwość wykonania tulei wentylacyjnych.

Skrzydła przesuwne ramowe w formie bezfelcowej nie są oklejane na górnej krawędzi.

MODUŁ kasety	Szerokość skrzydła Sd [mm]	Wysokość skrzydła Hd [mm]	Szerokość całkowita systemu C [mm]	Długość kasety D [mm]	Szerokość światła przejścia przed wykończeniem F [mm]	Szerokość światła przejścia w ościeżnicy E [mm]	Głębokość kasety po wykończeniu G [mm]	Wysokość światła przejścia Hp [mm]	Wysokość całkowita kasety H1 [mm]
60	644	2030	1304	651	627	602	654	2018	2119
70	744		1504	751	727	702	754		
80	844		1704	851	827	802	854		
90	944		1904	951	927	902	954		
100	1044		2104	1051	1027	1002	1054		

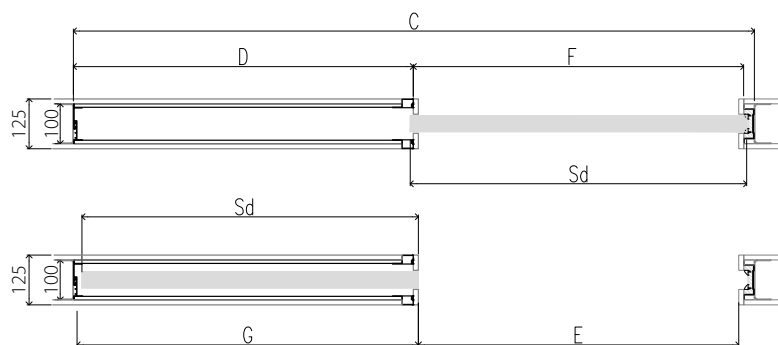
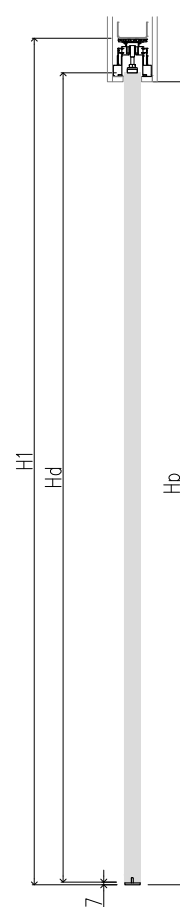
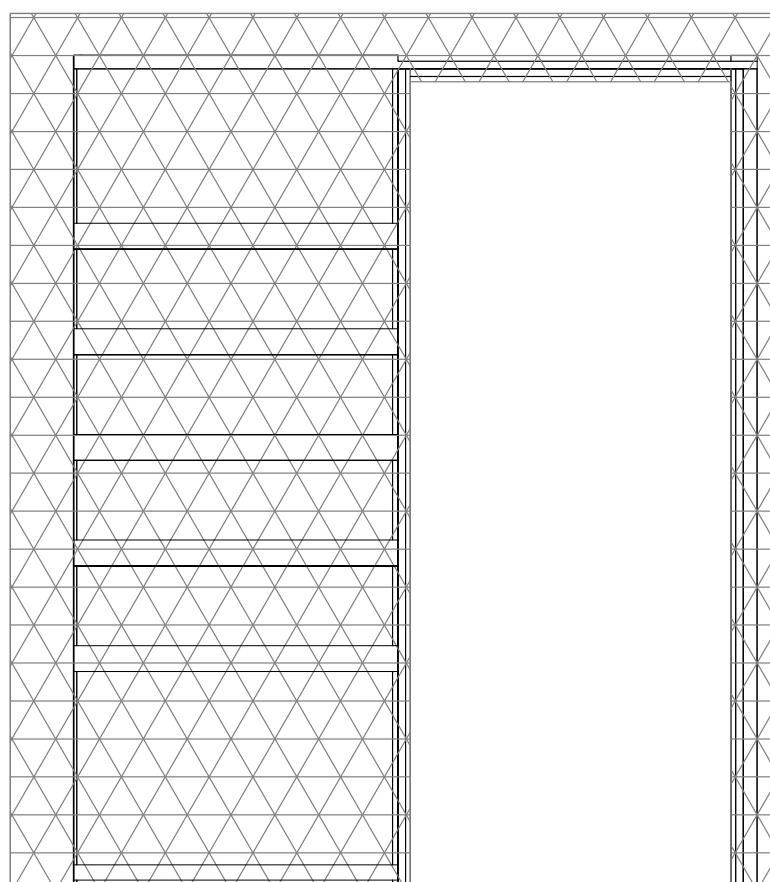

UWAGA: Brak możliwości zamontowania i wyjęcia skrzydła bez naruszenia gotowej ściany.

# SYSTEMY PRZESUWNE

## ALUMINIOWY G/K POJEDYNCZY – DRZWI CHOWANE W ŚCIANĘ

TABELA WYMIAROWA [mm]

Szerokość skrzydła [So]	Wysokość skrzydła [Ho]	Szerokość całkowita systemu [C]	Długość kasety [D]	Szerokość światła przejścia po założeniu ościeżnicy [E]	Szerokość światła przejścia przed założeniem ościeżnicy [F]	Głębokość kasety po założeniu ościeżnicy [G]	Wys. światła przejścia [H]	Wys. całkowita systemu [H1]
644	2030	1308	640	602	648	654	2018	2115
744		1508	740	702	748	754		
844		1708	840	802	848	854		
944		1908	940	902	948	954		
1044		2108	1040	1002	1048	1054		



System dla drzwi chowanych w ścianę, do zabudowy płytą gips-karton w konfiguracji – system pojedynczy. System w całości wykonany z aluminium, pozwala na zastosowanie każdego rodzaju skrzydła przesuwne w formie bezfelicowej (nie dotyczy skrzydeł szklanych). Skrzydła przesuwne ramowe w formie bezfelicowej nie są oklejane na górnej krawędzi.

Kaseta G/K – system aluminiowy przesuwne pojedynczy	720,00 zł netto	885,60 zł brutto
---	-----------------	------------------

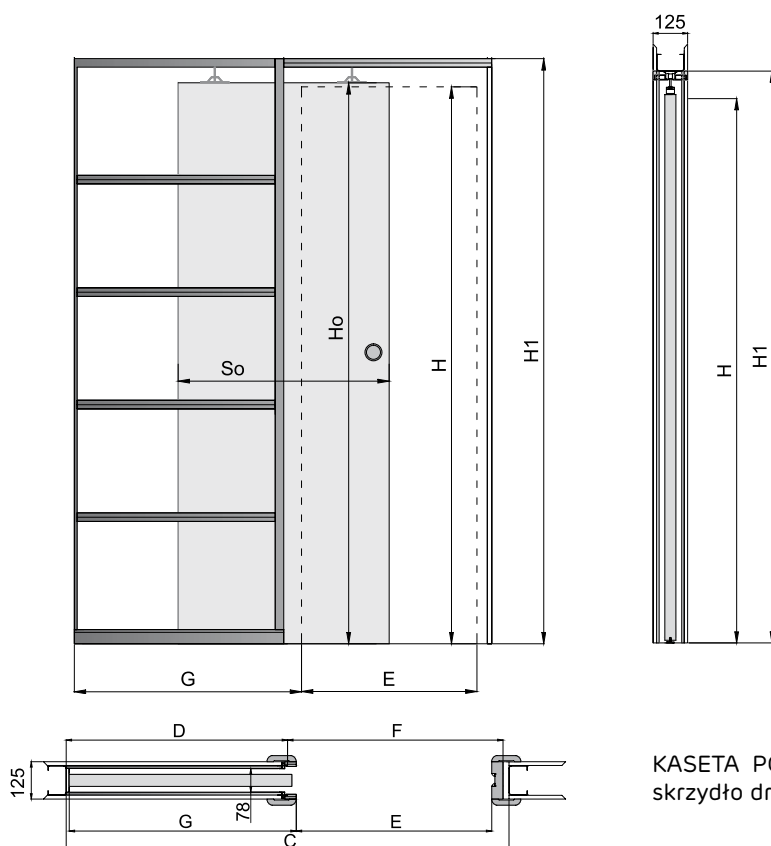

KASETA POJEDYNCZA G/K skrzydło drzwiowe

# OŚCIEŻNICE DO SYSTEMU G/K POJEDYNCZEGO

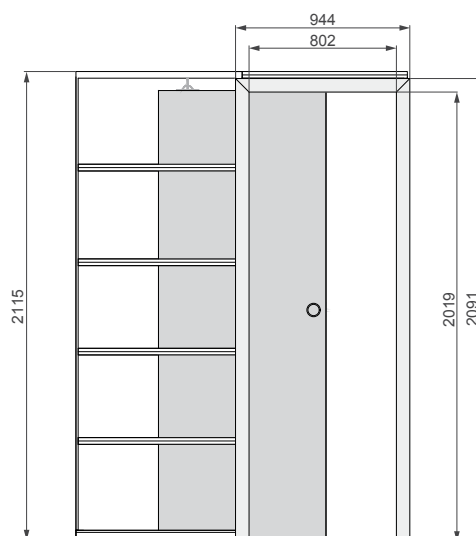

OŚCIEŻNICA ZAKRES 125 – STAŁY

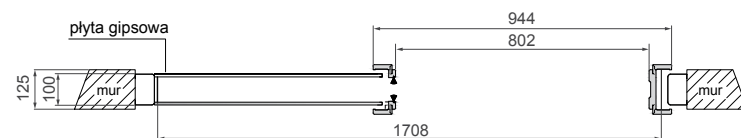

OŚCIEŻNICA ZAKRES (126-200) – SYMETRYCZNA\*

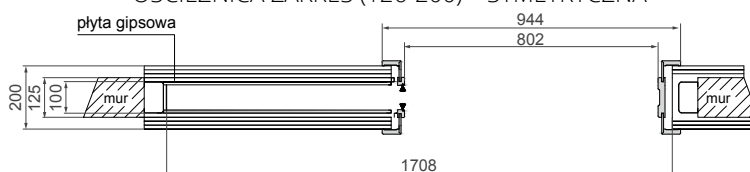

OŚCIEŻNICA ZAKRES (200-220) DO (400-420) – ASYMETRYCZNA

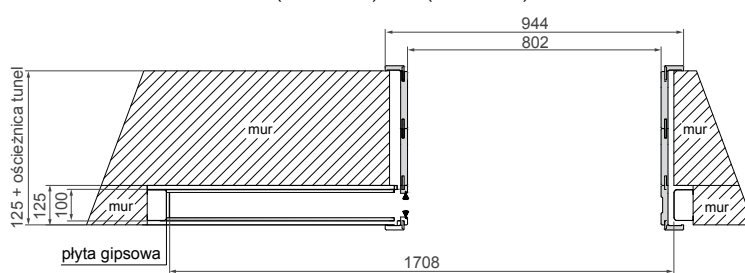

	FF	3D	CPL		V-P	
	Cena netto	Cena brutto	Cena netto	Cena brutto	Cena netto	Cena brutto
Zakres 125 – STAŁY	330,00 zł	405,90 zł	350,00 zł	430,50 zł	370,00 zł	455,10 zł
Zakres (126-200) – SYMETRYCZNA*	350,00 zł	430,50 zł	360,00 zł	442,80 zł	380,00 zł	467,40 zł
Zakres (200-220) – ASYMETRYCZNA	550,00 zł	676,50 zł	580,00 zł	713,40 zł	600,00 zł	738,00 zł
Zakres (220-240) – ASYMETRYCZNA	555,00 zł	682,65 zł	590,00 zł	725,70 zł	610,00 zł	750,30 zł
Zakres (240-260) – ASYMETRYCZNA	565,00 zł	694,95 zł	600,00 zł	738,00 zł	620,00 zł	762,60 zł
Zakres (260-280) – ASYMETRYCZNA	575,00 zł	707,25 zł	610,00 zł	750,30 zł	625,00 zł	768,75 zł
Zakres (280-300) – ASYMETRYCZNA	585,00 zł	719,55 zł	620,00 zł	762,60 zł	630,00 zł	774,90 zł
Zakres (300-320) – ASYMETRYCZNA	595,00 zł	731,85 zł	630,00 zł	774,90 zł	635,00 zł	781,05 zł
Zakres (320-340) – ASYMETRYCZNA	610,00 zł	750,30 zł	635,00 zł	781,05 zł	640,00 zł	787,20 zł
Zakres (340-360) – ASYMETRYCZNA	620,00 zł	762,60 zł	640,00 zł	787,20 zł	645,00 zł	793,35 zł
Zakres (360-380) – ASYMETRYCZNA	640,00 zł	787,20 zł	650,00 zł	799,50 zł	660,00 zł	811,80 zł
Zakres (380-400) – ASYMETRYCZNA	655,00 zł	805,65 zł	665,00 zł	817,95 zł	680,00 zł	836,40 zł
Zakres (400-420) – ASYMETRYCZNA	665,00 zł	817,95 zł	680,00 zł	836,40 zł	700,00 zł	861,00 zł

\* Pióro kątownika do samodzielnego docięcia na żądany zakres.

# SYSTEMY PRZESUWNE

## ALUMINIOWY G/K PODWÓJNY – DRZWI CHOWANE W ŚCIANĘ

TABELA WYMIAROWA [mm]

Szerokość skrzydła [So]	Wysokość skrzydła [Ho]	Całkowita szerokość kasety [C']	Szerokość kieszeni kasety [D]	Szerokość światła przejścia w ościeżnicy [E']	Szerokość światła przejścia bez ościeżnicy [F']	Głębokość kieszeni kasety razem z listwami ościeżnicowymi [G]	Wys. światła przejścia [Hp]	Wys. całkowita kasety [H1]
644	2030	2575	640	1249	1295	653	2018	2115
744		2975	740	1449	1495	753		
844		3375	840	1649	1695	853		
944		3775	940	1849	1895	953		
1044		4175	1040	2049	2095	1053		



System dla drzwi chowanych w ścianę, do zabudowy płytą gips-karton w konfiguracji – system podwójny. System w całości wykonany z aluminium, pozwala na zastosowanie każdego rodzaju skrzydła przesuwne w formie bezfelcowej (nie dotyczy skrzydeł szklanych).

Skrzydła przesuwne ramowe w formie bezfelcowej nie są oklejane na górnej krawędzi.

Kaseta G/K – system aluminiowy przesuwny podwójny	1450,00 zł netto	1783,50 zł brutto
---	------------------	-------------------

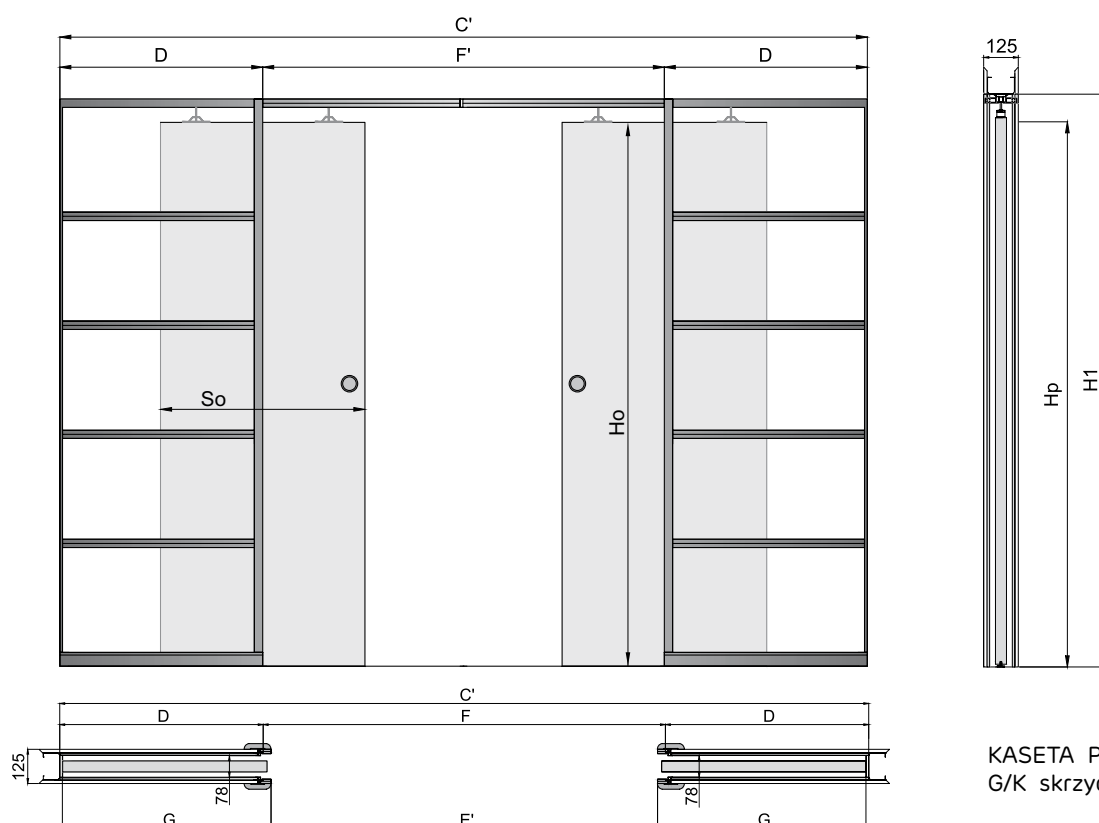

KASETA PODWÓJNA G/K skrzydła drzwiowe

# OŚCIEŻNICE DO SYSTEMU G/K PODWÓJNEGO

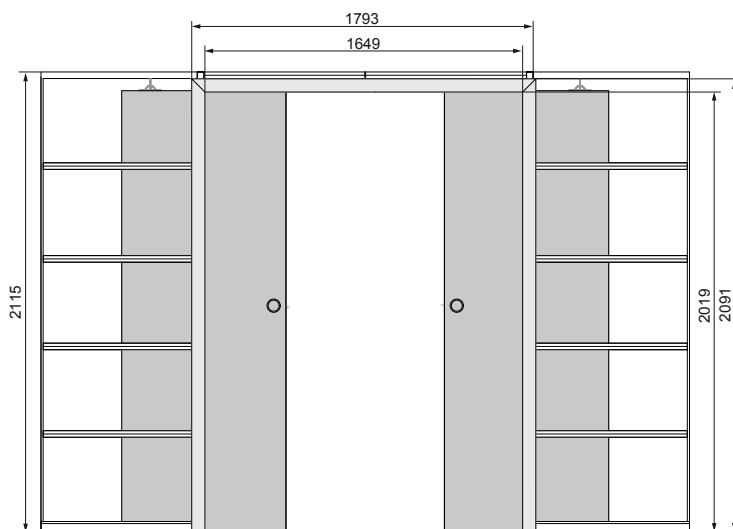
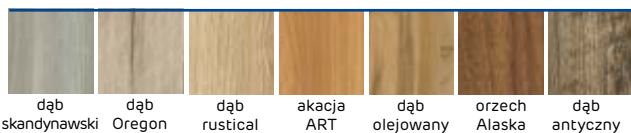
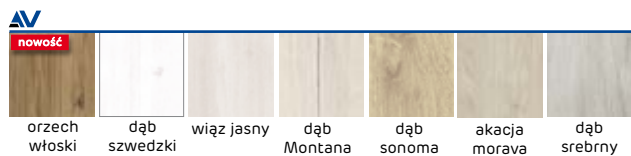
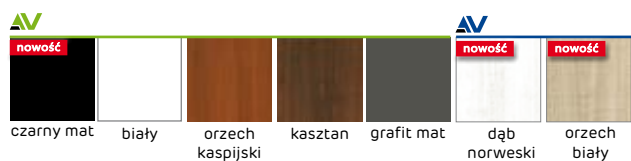

OŚCIEŻNICA ZAKRES 125 – STAŁY

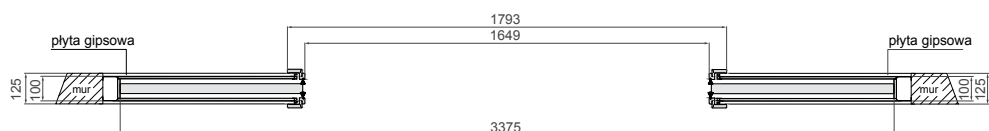

OŚCIEŻNICA ZAKRES (126-200) – SYMETRYCZNA\*

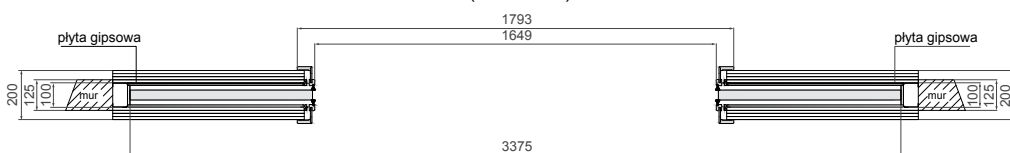

OŚCIEŻNICA ZAKRES (200-220) DO (400-420) – ASYMETRYCZNA

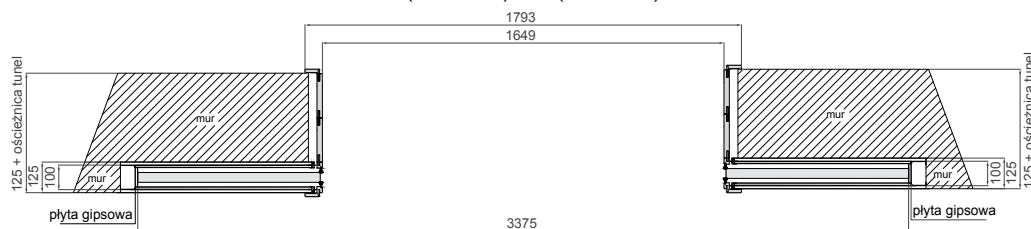

	FF AV 3D AV		CPL AV		V-P AV	
	Cena netto	Cena brutto	Cena netto	Cena brutto	Cena netto	Cena brutto
Zakres 125 – STAŁY	435,00 zł	535,05 zł	460,00 zł	565,80 zł	460,00 zł	565,80 zł
Zakres (126-200) – SYMETRYCZNA*	440,00 zł	541,20 zł	480,00 zł	590,40 zł	480,00 zł	590,40 zł
Zakres (200-220) – ASYMETRYCZNA	620,00 zł	762,60 zł	660,00 zł	811,80 zł	670,00 zł	824,10 zł
Zakres (220-240) – ASYMETRYCZNA	630,00 zł	774,90 zł	670,00 zł	824,10 zł	680,00 zł	836,40 zł
Zakres (240-260) – ASYMETRYCZNA	640,00 zł	787,20 zł	680,00 zł	836,40 zł	690,00 zł	848,70 zł
Zakres (260-280) – ASYMETRYCZNA	650,00 zł	799,50 zł	690,00 zł	848,70 zł	700,00 zł	861,00 zł
Zakres (280-300) – ASYMETRYCZNA	660,00 zł	811,80 zł	700,00 zł	861,00 zł	710,00 zł	873,30 zł
Zakres (300-320) – ASYMETRYCZNA	670,00 zł	824,10 zł	710,00 zł	873,30 zł	720,00 zł	885,60 zł
Zakres (320-340) – ASYMETRYCZNA	680,00 zł	836,40 zł	720,00 zł	885,60 zł	730,00 zł	897,90 zł
Zakres (340-360) – ASYMETRYCZNA	690,00 zł	848,70 zł	730,00 zł	897,90 zł	740,00 zł	910,20 zł
Zakres (360-380) – ASYMETRYCZNA	710,00 zł	873,30 zł	750,00 zł	922,50 zł	760,00 zł	934,80 zł
Zakres (380-400) – ASYMETRYCZNA	730,00 zł	897,90 zł	770,00 zł	947,10 zł	780,00 zł	959,40 zł
Zakres (400-420) – ASYMETRYCZNA	750,00 zł	922,50 zł	790,00 zł	971,70 zł	800,00 zł	984,00 zł

\* Pióro kątownika do samodzielnego docięcia na żądany zakres.

# SYSTEMY PRZESUWNE

## NAŚCIENNY POJEDYNCZY



Rozwiązanie to pozwala w łatwy i prosty sposób zamontować prowadnicę i skrzydło drzwiowe bez ingerencji w istniejące ściany.

Skrzydło drzwiowe przesuwa się wzdłuż ściany po prowadnicy zamontowanej nad otworem drzwiowym lub do nadproża.

W komplecie systemu: szyna aluminiowa dł. 200 cm (SN 200/100 kg), wózki przesuwu, elementy montażu oraz maskownica (karnisz). Możliwość wykonania systemu przesuwne naściennego pojedynczego z karniszem o długości 150 cm.

System przesuwany (szyna aluminiowa + maskownica, długość 200 lub 150 cm):

FF 3D 310,00 zł netto, 381,30 zł brutto.

CPL 320,00 zł netto, 393,60 zł brutto.

V-P 330,00 zł netto, 405,90 zł brutto.

### Skrzydło:

- Skrzydło przesuwne w formie bezfelcowej.
- Zamontowany pochwyty drzwiowy PVC w kolorze skrzydła.

### Opcje za dopłatą:

- Ościeżnica regulowana „tunel”
  - cena ościeżnicy regulowanej standard str. 124-125.
- Belka odbojowa:
  - FF 3D 100,00 zł netto, 123,00 zł brutto.
  - CPL 110,00 zł netto, 135,30 zł brutto.
  - V-P 130,00 zł netto, 159,90 zł brutto.
- Pochwyty okrągły stalowy 1 kpl. 50,00 zł netto, 61,50 zł brutto.
- Pochwyty owalny stalowy\* 1 kpl. 50,00 zł netto, 61,50 zł brutto.
- Zamek hakowy 120,00 zł netto, 147,60 zł brutto.
- Samodomykacz 90,00 zł netto, 110,70 zł brutto.



\*brak możliwości zamówienia zamka hakowego w przypadku pochwyty owalnego

SKRZYDŁA RAMOWE	Ceny modeli wg oferty katalogowej: strony 26-89
SKRZYDŁA LAKIEROWANE	Wszystkie modele z oferty katalogowej str. 98-99
	260,00 zł netto, 319,80 zł brutto
	Pełne gładkie 200,00 zł netto, 246,00 zł brutto

Skrzydła lakierowane bezfelcowe wykonane z obrzeżem w technologii niesoftowej (może wystąpić niewielka różnica kolorystyczna). W skrzydłach bezfelcowych brak możliwości wykonania podcięcia wentylacyjnego. Możliwość wykonania tulei wentylacyjnych. Skrzydła przesuwne ramowe w formie bezfelcowej nie są oklejane na górnej krawędzi.

SKRZYDŁO LEWE BEZFELCOWE (PRZESUWANE W LEWO)

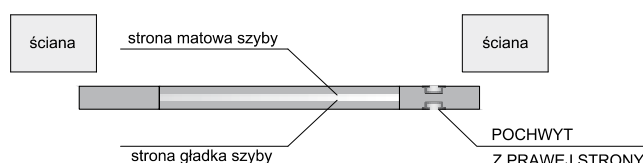

SKRZYDŁO PRAWIE BEZFELCOWE (PRZESUWANE W PRAWO)

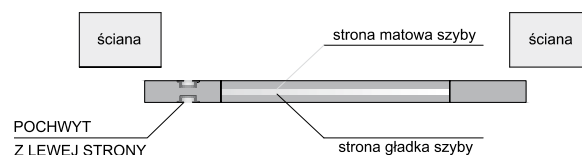

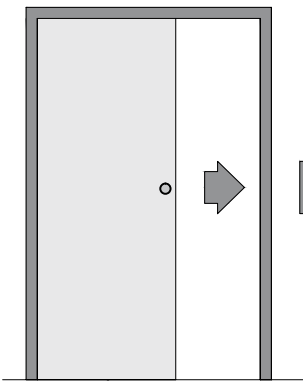

SAMODOMYKACZ – spowalnia ruch skrzydła w końcowej fazie jego zamykania dosuwając je łagodnie do ościeżnicy. Zwiększa bezpieczeństwo użytkowania drzwi i zapobiega uderzeniom skrzydła o ościeżnicę.

Do skrzydeł wewnętrznych, z wyjątkiem skrzydeł szklanych.

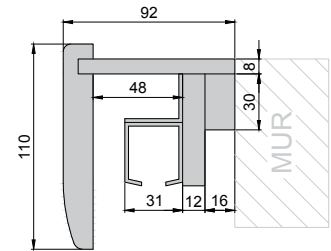

### MASKOWNICA (KARNISZ)

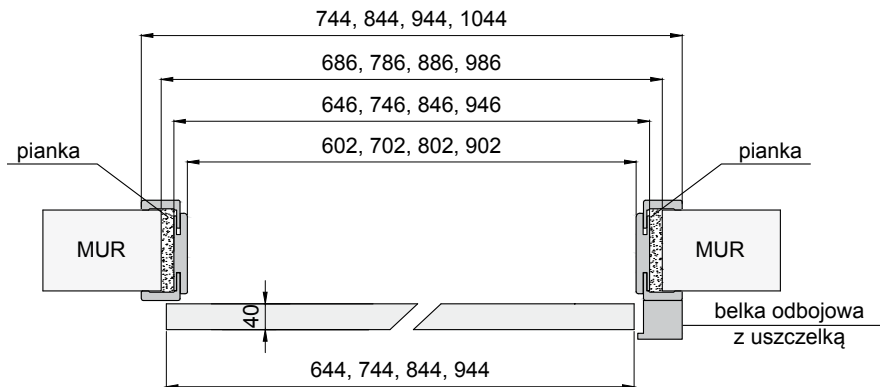
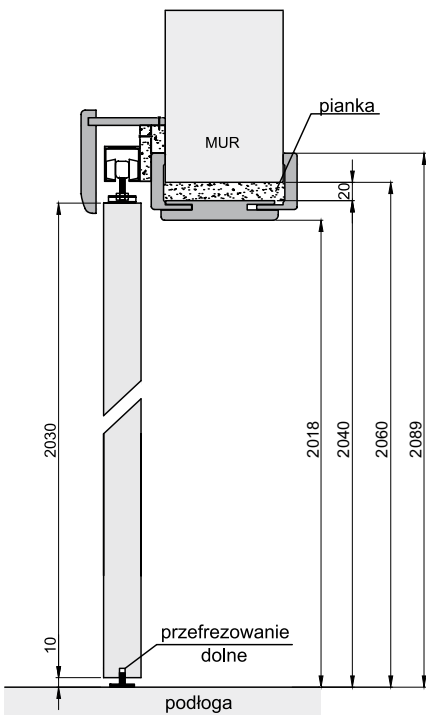
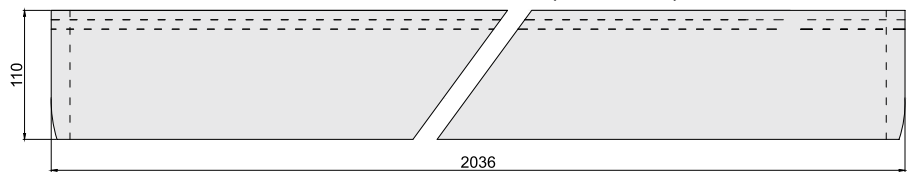

### Z ZABUDOWĄ – TUNEL

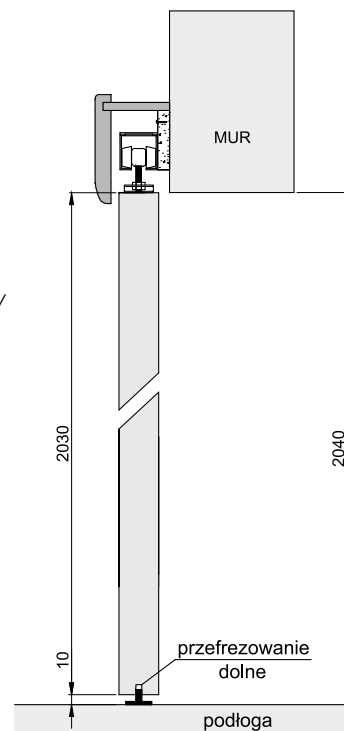

### BEZ ZABUDOWY

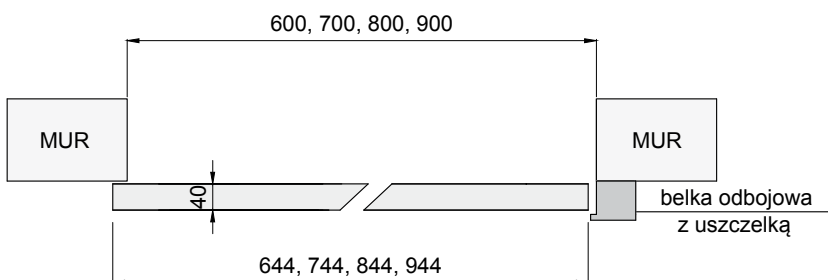



# SYSTEMY PRZESUWNE

## NAŚCIENNY PODWÓJNY





Rozwiązanie to pozwala w łatwy i prosty sposób zamontować prowadnice i skrzydła drzwiowe bez ingerencji w istniejące ściany.

Dwa skrzydła drzwiowe przesuwają się wzdłuż ściany po prowadnicach zamontowanych nad otworem drzwiowym lub do nadproża.

W komplecie systemu standard: szyna aluminiowa 2x dł. 200 cm (SN 200/100 kg), wózki przesuwu, elementy montażu oraz maskownica (karnisz) dwuelementowa. Możliwość wykonania systemu podwójnego z szyną aluminiową 2x150 cm.

System przesuwny podwójny

(2x szyna aluminiowa + dwuelementowa maskownica)

FF  3D  520,00 zł netto, 639,60 zł brutto.

CPL  530,00 zł netto, 651,90 zł brutto.

V-P  540,00 zł netto, 664,20 zł brutto.

### Skrzydło:

- Skrzydło przesuwne w formie bezfelcowej.
- Zamontowany pochwyty drzwiowy PVC w kolorze skrzydła.

### Opcje za dopłatą:

- Ościeżnica regulowana „tunel”  
- cena ościeżnicy regulowanej standard str. 124-125.
- Pochwyty okrągły stalowy 1 kpl. 50,00 zł netto, 61,50 zł brutto.
- Pochwyty owalny stalowy\* 1 kpl. 50,00 zł netto, 61,50 zł brutto.
- Zamek hakowy 120,00 zł netto, 147,60 zł brutto.
- Samodomykacz do każdego skrzydła 90,00 zł netto, 110,70 zł brutto.
- Synchronizacja systemu podwójnego 200,00 zł netto, 246,00 zł brutto.

W przypadku zamówienia zamka hakowego do drzwi przesuwnych podwójnych konieczne jest zamówienie pochwyty stalowego do drugiego skrzydła drzwiowego.

Skrzydła przesuwne ramowe w formie bezfelcowej nie są oklejane na górnej krawędzi.

\*brak możliwości zamówienia zamka hakowego w przypadku pochwyty owalnego

SKRZYDŁA RAMOWE	Ceny modeli wg oferty katalogowej; strony 26-89
SKRZYDŁA LAKIEROWANE	Wszystkie modele z oferty katalogowej str. 98-99
	260,00 zł netto, 319,80 zł brutto
	Pełne gładkie 200,00 zł netto, 246,00 zł brutto

Skrzydła lakierowane bezfelcowe wykonane z obrzeżem w technologii niesoftowej (może wystąpić niewielka różnica kolorystyczna). W skrzydłach bezfelcowych brak możliwości wykonania podcięcia wentylacyjnego. Możliwość wykonania tulei wentylacyjnych. Modele: Tango, Antares - aplikacja szyby w skrzydle lewym nie stanowi lustrzanego odbicia w skrzydle prawym.

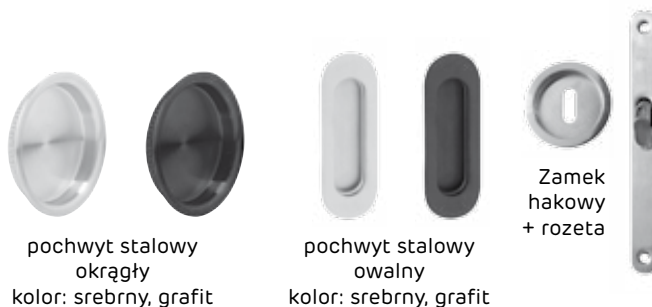

pochwyty stalowy okrągły  
kolor: srebrny, grafit

pochwyty stalowy owalny  
kolor: srebrny, grafit

Zamek hakowy + rozeta

## Synchronizacja systemu podwójnego

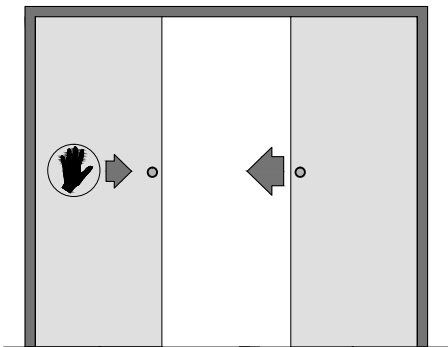

Synchronizuje ruch skrzydeł drzwiowych w systemie podwójnym: wprawienie w ruch jednego ze skrzydeł systemu powoduje symetryczny ruch drugiego skrzydła.

Do skrzydeł wewnętrznych, z wyjątkiem skrzydeł szklanych.

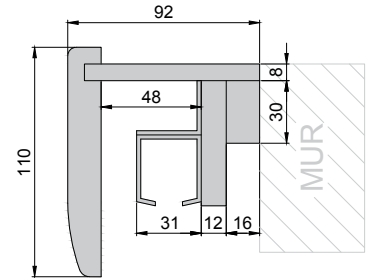

### MASKOWNICA (KARNISZ)

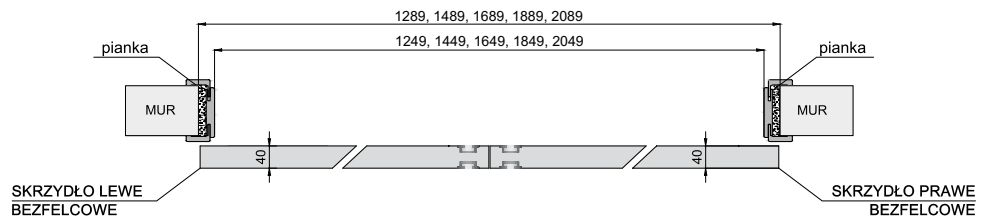
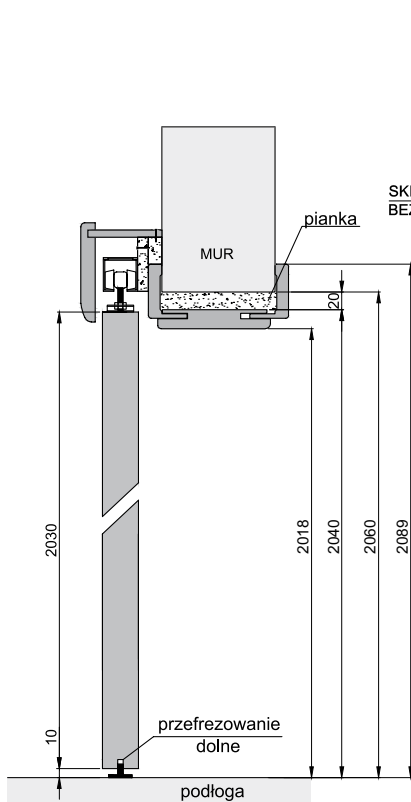
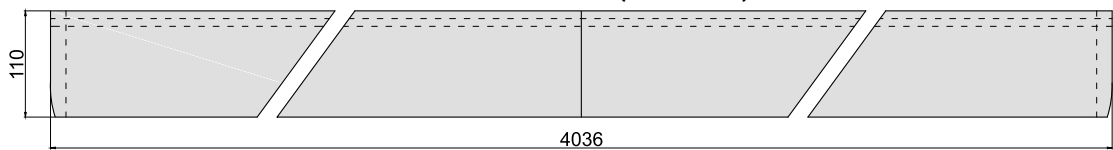

### Z ZABUDOWĄ - TUNEL

### BEZ ZABUDOWY

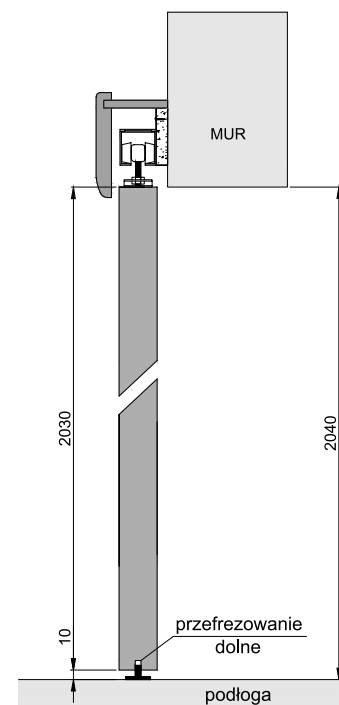
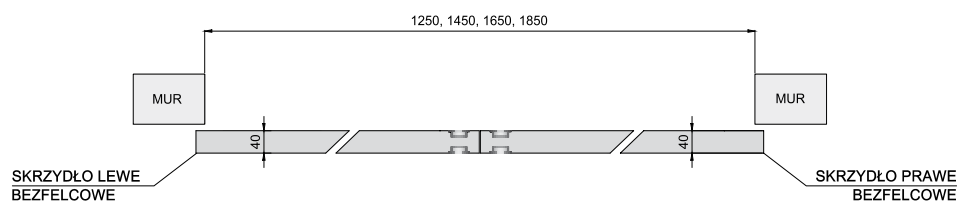

# SYSTEMY PRZESUWNE

## SYSTEM PRZESUWNY **LOFT Line**



KOLEKCJA SYSTEMÓW **LOFT LINE** TO SYSTEMY INSPIROWANE ESTETYKĄ LOFT – VINTAGE. WYEKSPONOWANE ELEMENTY MECHANIKI SYSTEMU WRAZ Z CIEMNYM KOLOREM POWŁOKI LAKIERU NADAJĄ WNĘTRZU WYJĄTKOWY INDUSTRIALNY CHARAKTER. SYSTEM DLA SKRZYDEŁ RAMOWYCH, STR. 26-89.

### **ZALETY SYSTEMU:**

- CICHY I PŁYNNY PRZESUW DZIĘKI ŁOŻYSKOWANYM ROLKOM
- ŁATWY MONTAŻ, MOŻLIWOŚĆ USTAWIANIA DRZWI W DOWOLNEJ POZYCJI
- POWŁOKA LAKIERNICZA POKRYWAJĄCA PROWADNICĘ I WSZYSTKIE CZĘŚCI SYSTEMU CECHUJE WYSOKA ODPORNOŚĆ NA USZKODZENIA MECHANICZNE, A TAKŻE ZAPOBIEGA ZBIERANIU SIĘ NA NIEJ KURZU.

### **SYSTEM PRZESUWNY LOFT LINE**

490,00 ZŁ NETTO, 602,70 ZŁ BRUTTO

### **SYSTEM PRZESUWNY LOFT LINE XL**

590,00 ZŁ NETTO, 725,70 ZŁ BRUTTO

### **SYSTEM PRZESUWNY PODWÓJNY LOFT LINE**

890,00 ZŁ NETTO, 1094,70 ZŁ BRUTTO

### **SYSTEM PRZESUWNY PODWÓJNY LOFT LINE XL**

1040,00 ZŁ NETTO, 1279,20 ZŁ BRUTTO

### **AKCESORIA ZA DOPŁATĄ:**

- SAMODOMYKACZ 120,00 ZŁ NETTO, 147,60 ZŁ BRUTTO
- POCHWYT WPUSZCZANY DO DRZWI 60,00 ZŁ NETTO, 73,80 ZŁ BRUTTO
- POCHWYT ZEWNĘTRZNY 90,00 ZŁ NETTO, 110,70 ZŁ BRUTTO
- PROWADNIK DOLNY MONTOWANY DO ŚCIANY, MONTAŻ NIE WYMAGA WIERCENIA OTWORÓW W PODŁODZE 50,00 ZŁ NETTO, 61,50 ZŁ BRUTTO
- KLAMRA ŚCIENNA DO MONTAŻU DRUGIEJ PROWADNICY UMOŻLIWIA MONTAŻ PODWÓJNEGO SYSTEMU LOFT LINE 20,00 ZŁ NETTO, 24,60 ZŁ BRUTTO



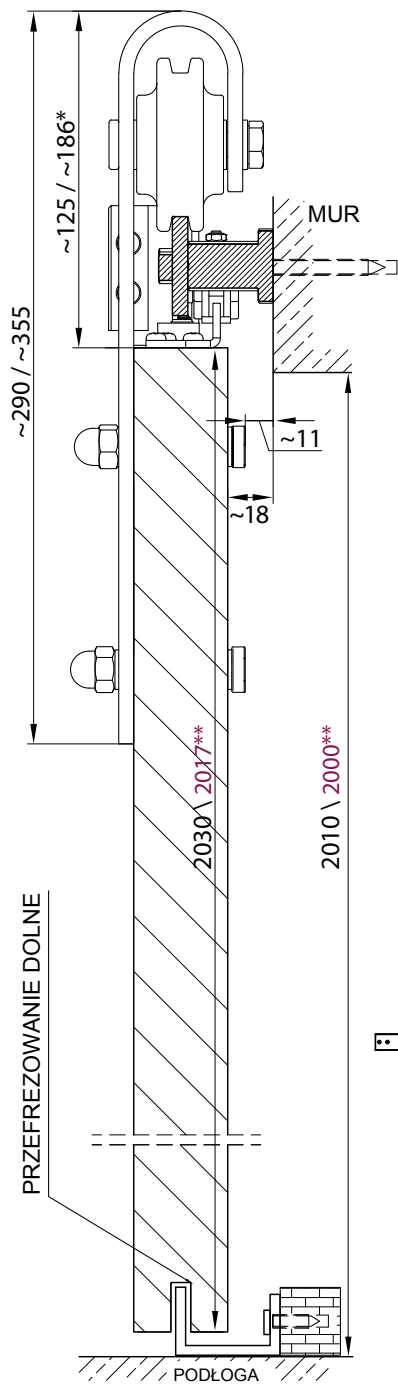

LOFT LINE



LOFT LINE XL



system podwójny

PRZEFREZOWANIE DOLNE

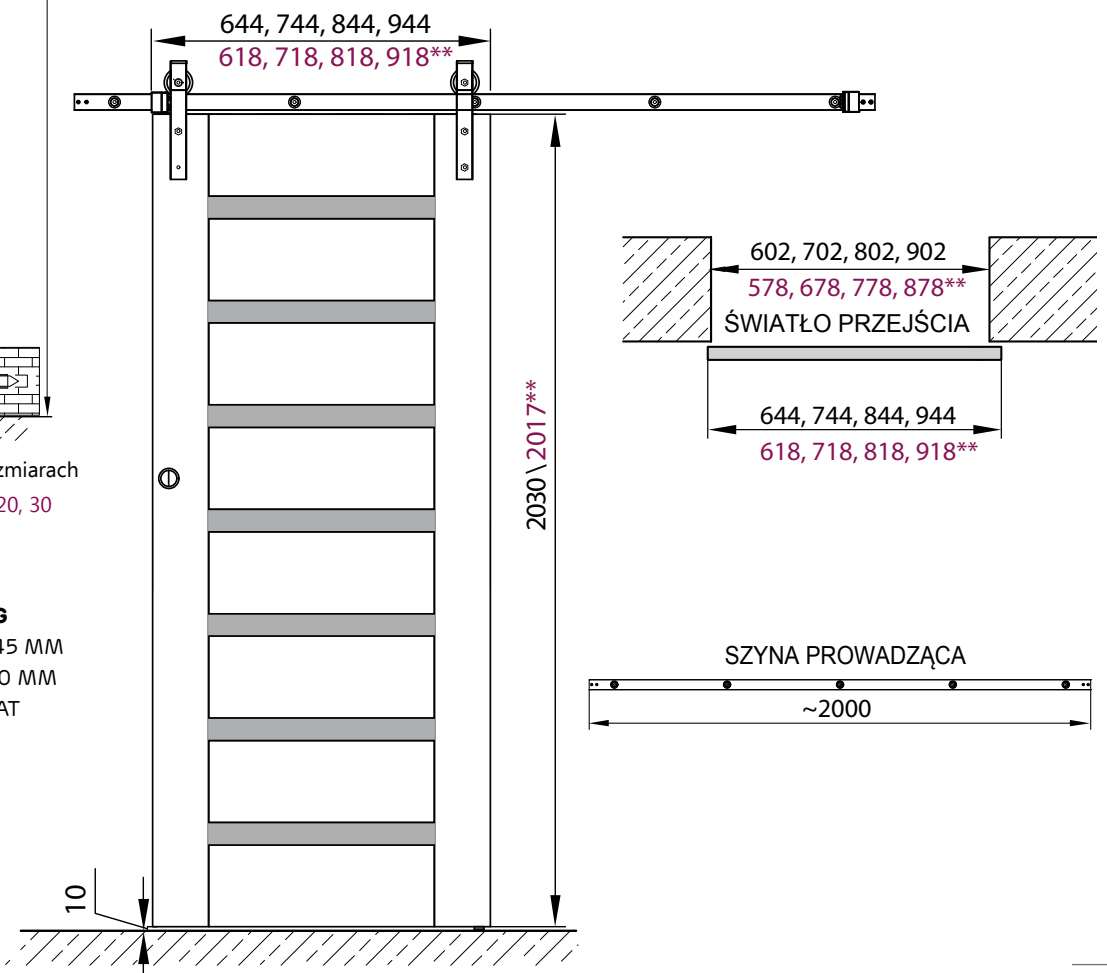

\* rolka dostępna w dwóch rozmiarach

\*\* dotyczy skrzydeł LOFT 10, 20, 30

**MAKS. CIĘŻAR DRZWI 100 KG**

MAKS. SZEROKOŚĆ DRZWI 945 MM

DŁUGOŚĆ PROWADNICY 2000 MM

KOLOR POWŁOKI: CZARNY MAT

# SYSTEMY PRZESUWNE

## SYSTEM ALUMINIOWY NAŚCIENNY



SYSTEM PRZESUWNY ALUMINIOWY NAŚCIENNY POJEDYNCZY  
490 ZŁ NETTO, 602,70 ZŁ BRUTTO.

SYSTEM DOSTĘPNY DLA SKRZYDEŁ RAMOWYCH  
– MODELE STR. 26-89.

### OPIS:

SYSTEM DO DRZWI WEWNĘTRZNYCH, ŁĄCZĄCY ZE SOBĄ  
ELEGANCKI DESIGN, DELIKATNE LINIE, Z MOCNĄ, USZTYWNIONĄ  
KONSTRUKCJĄ SZYNY JEZDNEJ I WYJĄTKOWYM OKUCIEM SLX.  
SZYNA WYKONANA JEST W WYSOKIEJ JAKOŚCI ALUMINIUM  
ANODOWEGO.

### POSIADA:

- NAWIERCONE OTWORY MONTAŻOWE,
- WZMOCNIONE ŚCIANKI DLA ZAPEWNIENIA STABILNOŚCI  
I WYCISZENIA PRACY,
- SYSTEM „KLIK” UMOŻLIWIAJĄCY SZYBKI I ŁATWY MONTAŻ  
MASKOWNICY ORAZ PROFILU NAŚCIENNEGO BEZPOŚREDNIO  
DO SZYNY,
- PROSTY I INTUICYJNY SYSTEM MONTAŻU.

**UDŹWIG MAX. 100 KG NA JEDNO SKRZYDŁO DRZWI**

### OPCJA ZA DOPŁATĄ:

- SZCZOTKĘ PRZECIWKURZOWĄ, KTÓRĄ MOŻNA UŻYĆ  
DO ZAMASKOWANIA SZCZELINY POMIĘDZY GÓRNĄ  
KRAWĘDZIĄ DRZWI A MASKOWNICĄ. SZCZOTKA  
DOSTĘPNA W DWÓCH KOLORACH – BIAŁA LUB  
SZARA – 40,00 ZŁ NETTO / 49,20 ZŁ BRUTTO

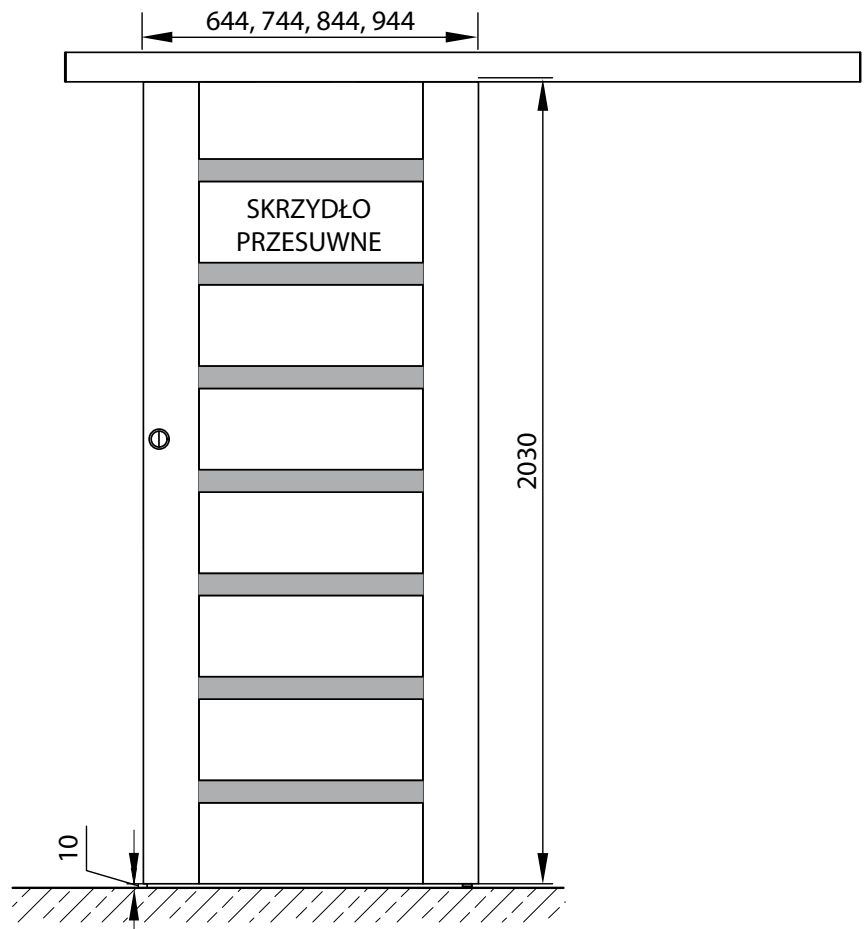
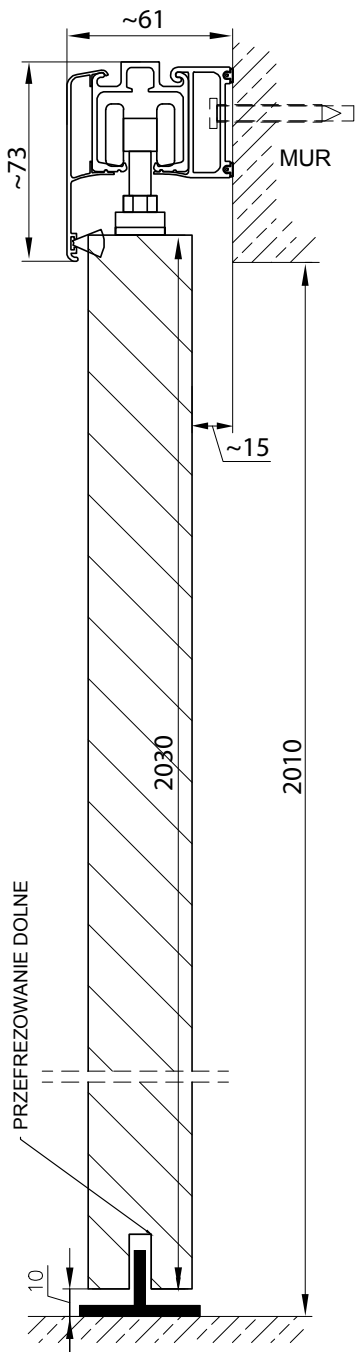

ELEMENTY SYSTEMU LAGUNA

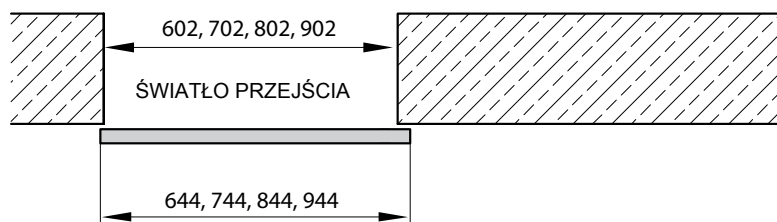
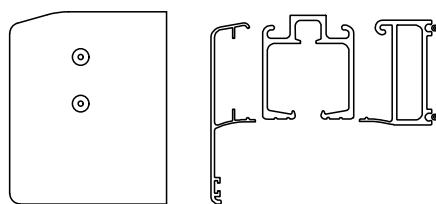

SZYNA PROWADZĄCA

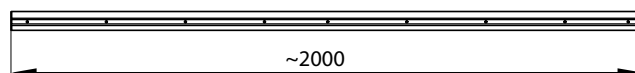

# SYSTEMY PRZESUWNE

## SYSTEM PRZESUWNY SZKLANY



### SPAZIO EXTRA TP • drzwi szklane

NOŚNOŚĆ MAKSYMALNA **110 kg**



#### CENY SYSTEMU PRZESUWNEGO SZKLANEGO

Szyna aluminiowa z maskownicą		1100,00 zł netto, 1353,00 zł brutto
Skrzydło szklane (szyba satyna hartowana o grubości 8mm, krawędzie tępiące)	70 / 80 grafit	670,00 zł netto, 824,10 zł brutto
	90 grafit	820,00 zł netto, 1008,60 zł brutto
	70 / 80 biały	550,00 zł netto, 676,50 zł brutto
	90 biały	610,00 zł netto, 750,30 zł brutto
Pochwyt		135,00 zł netto, 166,05 zł brutto

Położenie pochwytu określamy **wyjątkowo** od strony matowej skrzydła.



pochwyt

#### MONTAŻ SUFITOWY

#### MONTAŻ NAŚCIENNY

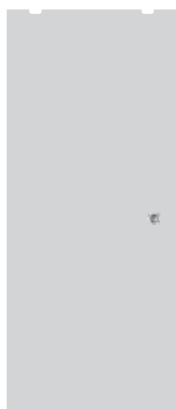

skrzydło przesuwne biały mat

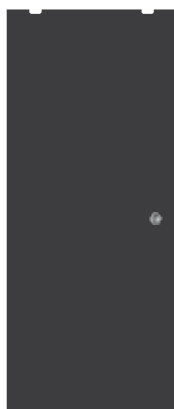

skrzydło przesuwne grafit mat

